

MENUISERIES ALUMINIUM



ENTREZ DANS L'UNIVERS NORMABAIE



SPÉCIALISTE DE LA MENUISERIE ALUMINIUM SUR-MESURE

Depuis plus de 30 ans, le groupe Normabaie conçoit et fabrique des menuiseries sur-mesure.

Dimension, forme, vitrage, ouverture, couleur, accessoires, composez les menuiseries qui vous ressemblent !

Normabaie Production réalise des menuiseries en aluminium et en PVC ainsi que des portes d'entrée et des volets roulants.

Égide, spécialiste des portails et clôtures, vous offre un vaste choix de modèles pour sécuriser et embellir vos extérieurs.

Boizéal met à l'honneur le charme intemporel du bois, avec des menuiseries à recouvrement ou à l'ancienne.



DES OUTILS PERFORMANTS



DES PRODUITS CONTRÔLÉS



DES COMPÉTENCES HUMAINES



UN RÉSEAU DE PROFESSIONNELS



EMBALLAGE SÉCURISÉ



EXPÉDITION EN TOUTE GARANTIE

FABRIQUÉ
EN FRANCE



PRODUITS CERTIFIÉS



Label assurant la qualité du thermolaquage dans des conditions pour l'extérieur
(numéro de licence : 573)



Certification maîtrisant le procédé d'anodisation de l'aluminium
(numéro de licence : 6316)



Certification garantissant la qualité d'un composant en aluminium laqué (profilés et tôles)
(certificat QM-048)



Certification assurant les procédés de traitement chimique et de laquage de l'aluminium (certificat QL-004)



Certification concernant les vitrages isolants, feuilletés et trempés (certificats 007, 664 et 691)



Indicateur principal de la conformité de nos produits aux législations de l'UE

L'ALUMINIUM UN ALLIÉ POUR TOUTES LES EXIGENCES



UN MATÉRIAU DE CHOIX

L'aluminium est léger, facile à transformer et protège de la lumière, de l'air et de l'humidité.

Les principales caractéristiques de l'aluminium, **malléabilité, robustesse, durabilité et résistance** à la corrosion, permettent d'obtenir une infinité de formes et offrent une plus grande liberté architecturale.

Elles contribuent surtout à réduire l'impact environnemental avec le recyclage.

Normabaie garantit des **performances élevées** pour ses produits grâce à des menuiseries à rupture de pont thermique.

LE CHOIX DU STYLE

Chez Normabaie, tout est réalisé sur mesure, selon vos envies, vos goûts et vos besoins. Parce que votre fenêtre est unique et doit s'adapter au style de votre habitation ou à votre environnement extérieur, l'atelier aluminium vous propose toutes formes :



Œil de bœuf



Houteau



Anse de panier



Plein cintre



Cintre surbaissé



Pan coupé

SÉRIES
ASKEY
Hydro

NOTRE PARTENAIRE FIABLE

Entité du groupe HYDRO leader mondial de la conception et de l'extrusion de profils aluminium, ASKEY maîtrise l'ensemble du process industriel, la garantie d'une menuiserie qui répond à un haut niveau d'exigence.



OPTIMAX OUVRANT VISIBLE



D'une esthétique sans reproche, les menuiseries OPTIMAX vous apporteront tranquillité, confort et sécurité.

De conception récente, notre gamme répondra à toutes les exigences techniques ainsi qu'à vos attentes en termes d'équipements et de confort.

Avec ou sans poignée centrée, nos quincailleries de sécurité équipent en standard nos menuiseries (Pack Tradition).

OPTIMAX permet de réaliser **tous types de châssis**.

Finition arrondie

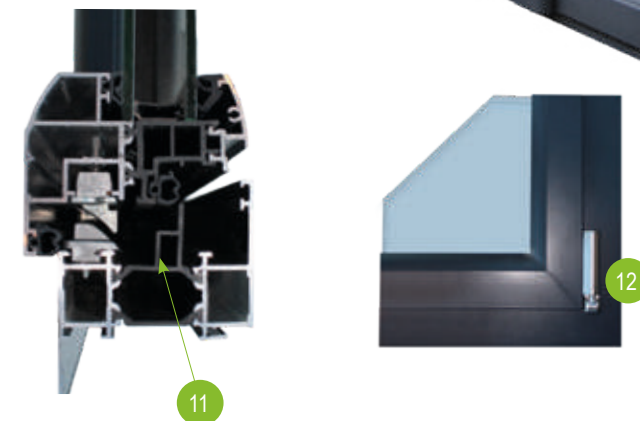
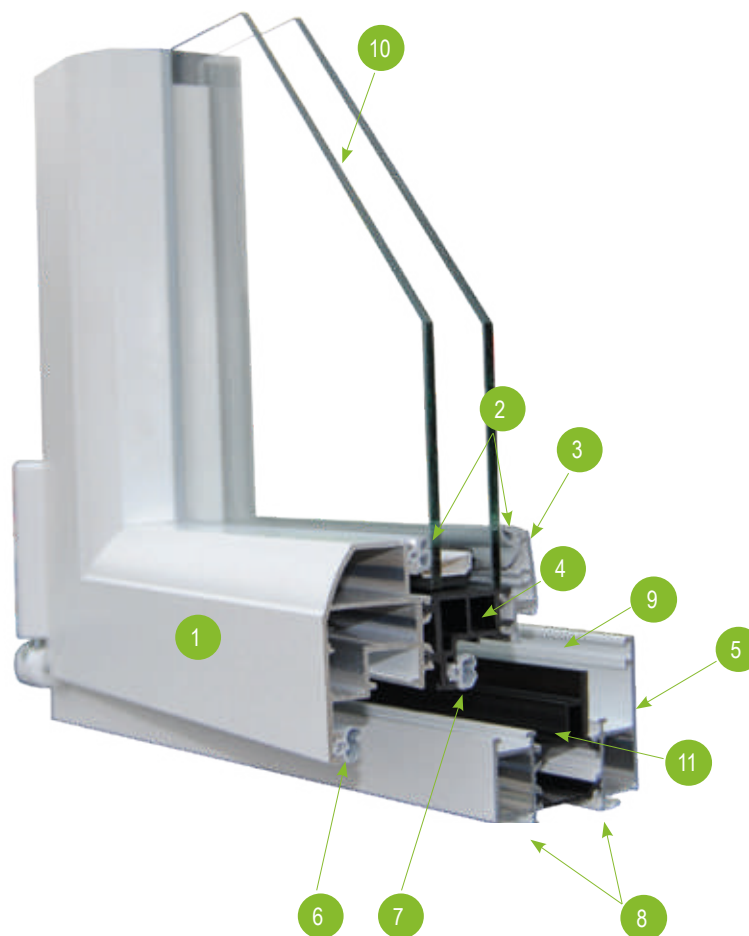

- 1 Profilés aluminium extrudés AGS 60/60 qualité bâtiment
- 2 Joints de vitrage et de parclose gris ou noir
- 3 Parclose galbée extérieure sécurisée
- 4 Rupture thermique de 30 mm
- 5 Dormant 65 mm double gorge
- 6 Joint de frappe ouvrant
- 7 Joint central d'étanchéité
- 8 Zone de clippage pour habillage ou pièce d'appui
- 9 Rainure évitant le phénomène «goutte d'eau» à l'ouverture
- 10 Double vitrage 28 mm
- 11 Rupture thermique / joint central
- 12 Paumelle ferrage symétrique
- 13 Symétrie intérieure pour poignée centrée

PERFORMANCES MAXIMALES

- TLw 0.61*
- Uw 1.5 W/m².K*
- A*4 E*9A V*A2
- Sw 0.5*
- 37 dB RA,tr

*avec un double vitrage 28 mm - Ug = 1,1 W/m2. K avec intercalaire isolant

INNOVAX OUVRANT CACHÉ



Clair de jour
augmenté

La gamme INNOVAX est un système à ouvrant caché, dans laquelle les parties fixes et ouvrantes s'alignent, et l'ouvrant ne se voit pas de l'extérieur (sur châssis 1 vantail).

Conçue pour les marchés institutionnels dans un premier temps, la finesse de son montant central (en 2 vantaux) a su séduire les particuliers.

INNOVAX reste néanmoins dédiée à une conception de menuiseries simples.

Finition carrée

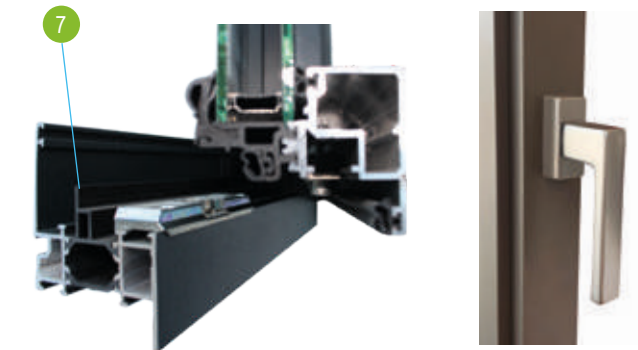

Excellente étanchéité à l'air, à l'eau et au vent grâce au joint central et à la rupture de pont thermique en forme de chaise.

Finesse du montant central 83 mm

PERFORMANCES MAXIMALES

- Uw 1.5 W/m².K***
- TLw 0.61***
- Sw 0.5***
- 37 dB RA,tr**
- A*4 E*9A V*A2**

*avec un double vitrage 28 mm - Ug = 1,1 W/m2. K avec intercalaire isolant



- 1 Joints de vitrage et de parclose gris ou noir
- 2 Parclose extérieure thermique avec joint
- 3 Rupture thermique de 30 mm
- 4 Joint de frappe ouvrant
- 5 Joint central d'étanchéité
- 6 Double vitrage 28 mm
- 7 Rupture thermique / joint central
- 8 Paumelle ferrage symétrique

LES FERRURES TITANE ARGENT



PACK INITIAL

Ce produit d'entrée de gamme est conforme aux normes en vigueur (classement AEV, RE 2020).

Ces menuiseries n'intègrent pas d'organes de sécurité renforcée.

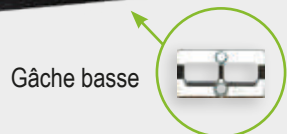

PACK TRADITION

Notre standard de fabrication permet de vous proposer une quincaillerie de sécurité avec des galets champignons et des gâches de sécurité.

Le levier de vantail permet une fermeture en douceur. Cet ensemble est manœuvré par une poignée de type Secustik®.

La condamnation du semi-fixe est assurée par une houssette ou des verrous (en fonction des dimensions).

Les châssis à un vantail ont au minimum un point de sécurité.

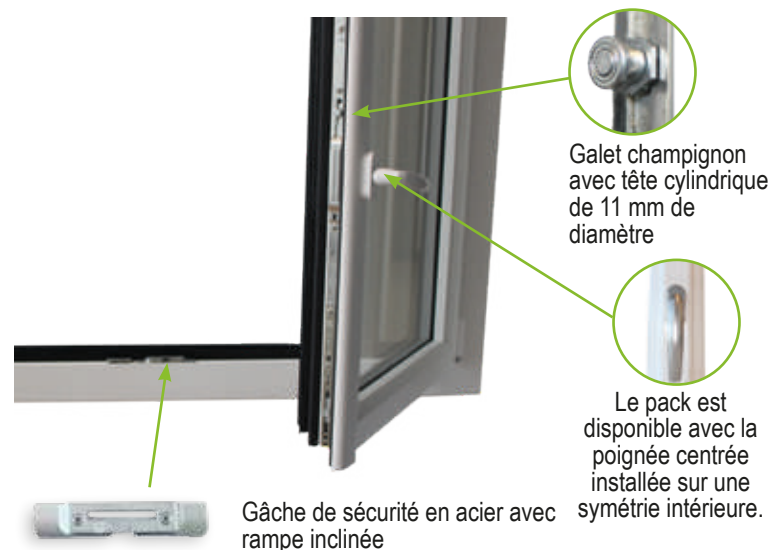

SÉCURITÉ, CONFORT ET ÉTANCHÉITÉ

PACK CONFORT

L'ensemble des vantaux est équipé de renvois d'angles haut et bas avec galets champignon et gâches de sécurité ainsi qu'une poignée Secustik®.



ENTREBÂILLEUR INTÉGRÉ

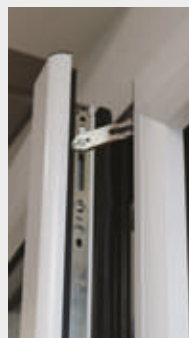

- **Plus de réglage** : 3 niveaux possibles,
- **Plus de ventilation** : ouverture sur toute la hauteur de l'ouvrant,
- **Plus esthétique** : invisible car intégré à la ferrure,
- **Permet un confort d'été ou d'hiver en OB.**

POIGNÉE SECUSTIK®

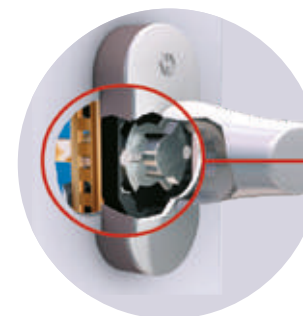

La poignée SECUSTIK® de sécurité (de série sur tous les packs) intègre un mécanisme de verrouillage autobloquant. Celui-ci s'enclenche lorsque la poignée est actionnée et empêche toute manipulation de l'extérieur sur la crémone de la fenêtre ou porte-fenêtre.

SYSTÈME OSCILLO-BATTANT

Le système oscillo-battant permet 2 positions. A la française pour une ouverture totale ou à soufflet. Cela permet entre autre une aération rationnelle, même par mauvais temps et d'aérer votre habitation en restant en sécurité.



LES FERRURES SYMÉTRIQUES POUR OPTIMAX ET INNOVAX



Paumelle haute

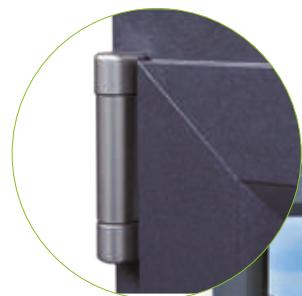

Paumelle basse



ESTHÉTIQUE

Seules les paumelles hautes et basses sont visibles. Les paumelles intermédiaires sont remplacées par des verrous médians dissimulés dans la feuillure de l'ouvrant et du dormant.

3 FINITIONS POSSIBLES DES CACHES PAUMELLES :

NOIRE, BLANCHE ou F9 (aspect inox)

TECHNIQUE

Ce type de ferrage permet de régler les ouvrants en hauteur et en largeur.

L'amplitude de réglage est donc plus importante. De plus, ces paumelles sont anti-dégondables.

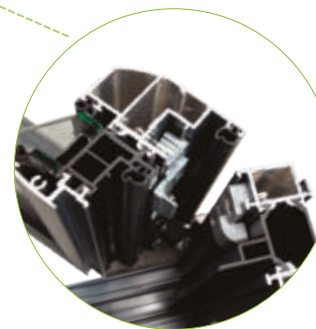

Verrou médian invisible en feuillure

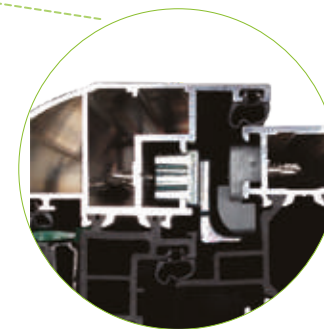

Conçu pour conserver la compression sur la hauteur de l'ouvrant

LES TEINTES POUR PORTES ET FENÊTRES



+ de 200 coloris disponibles

STANDARD

Gris anthracite RAL 7016
texturé mat

Noir foncé RAL 9005
texturé mat

Blanc trafic RAL 9016
satiné*

PREMIUM

Ivoire clair RAL 1015
satiné*

Marron bronze RAL 1247
satiné*

Noir 2100 sablé

Gris 2900 sablé

Gris terre d'ombre RAL 7022
texturé mat

Gris clair RAL 7035
texturé mat

Gris quartz RAL 7039
texturé mat

Brun gris RAL 8019
texturé mat

Gris métal RAL 9006
satiné*

Anodic natura lisse mat
(contretypage AS réf. YANAT)

MEDIUM

Blanc perlé RAL 1013
satiné*

Mars 2525 sablé

Rouge Pourpre RAL 3004
satiné*

Bleu gris RAL 5008
satiné*

Vert pâle RAL 6021
satiné*

Anodic champagne lisse mat
(contretypage anodisé réf. YANCH)

Besoin d'originalité, retour aux racines ou respect des règles d'urbanisme... La bicoloration s'offre à vous et à vos goûts. Osez la couleur à l'extérieur !



vue extérieure



vue intérieure

*Satiné 30% de brillance **Finition Qualicoat classe 2 (hors blanc trafic 9016). Garantie accordée à nos clients et soumise à conditions, disponible dans nos CGV et sur normabaie.fr.

COULISSANT PERFORMAX



- 1 Profilés aluminium extrudés AGS 60/60 qualité bâtiment
- 2 Rupture thermique de 30 mm
- 3 Ouvrant pour vitrage 28 ou 32 mm
- 4 Montant central 38 mm
- 5 Dormant rénovation avec aile droite de 25 ou 44 mm
- 6 Rail aluminium (inox en option)
- 7 Bouclier thermique PVC (Aluminium laqué en option)
- 8 Joint ouvrant d'étanchéité
- 9 Zone de clippage pour habillage ou pièce d'appui

Pour vos grandes ouvertures, choisissez la gamme coulissante PERFORMAX. Isolante, sans entretien et robuste, elle vous offre confort et efficacité.

Son système de manœuvre latérale permet de conserver votre espace intérieur intact.

En rénovation avec conservation de l'ancien bâti comme en neuf avec reprise de doublage de 65 à 200 mm, la gamme PERFORMAX répond à toutes vos attentes.

Fine, elle est jusqu'au 40 % plus fine qu'une fenêtre standard, pour un gain de lumière et un esthétique élégant.

L'effet bilâme maîtrisé

Renfort intérieur et extérieur (selon la hauteur) sur les coulissants de plus de 2 m de haut.

Fermeture facile du coulissant même par forte chaleur



A l'extérieur le renfort sert de poignée de tirage.

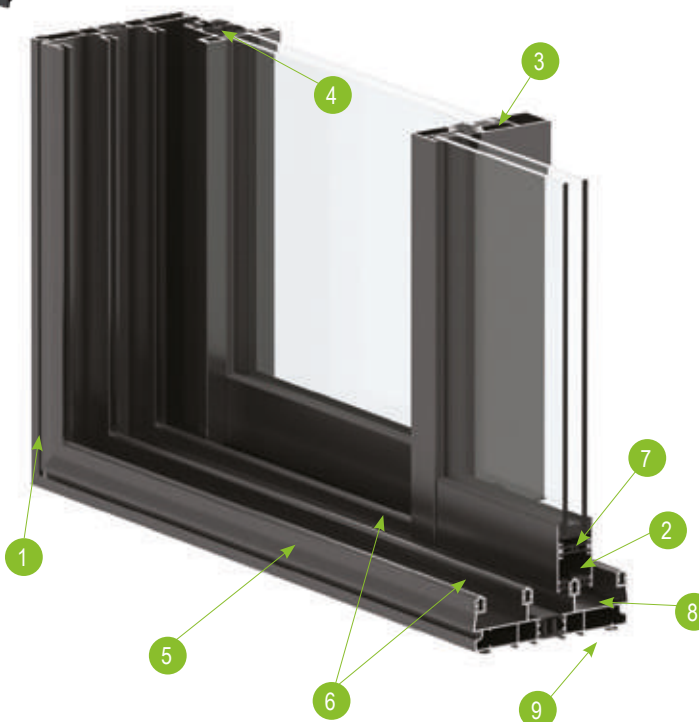

NOMBREUSES CONFIGURATIONS

Du coulissant 2 vantaux 2 rails aux très grandes dimensions en 4 rails, en passant par les coulissants d'angle et les galandages, Performax s'adapte à toutes les situations.



8 vantaux - 4 rails



Galandage :
1 ou 2 vantaux - 1 rail



Galandage : 2 ou 4 vantaux - 2 rails



Galandage : 3 ou 6 vantaux - 3 rails



Galandage d'angle :
2 vantaux 1 rail

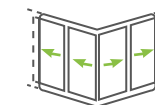

Galandage d'angle :
4 vantaux 2 rails

PERFORMANCES MAXIMALES



Uw 1.5 W/m².K*



TLw 0.61*



Sw 0.5*



A*4 E*9A V*A2



37 dB RA, tr

*(avec un double vitrage 28 mm - Ug = 1,1 W/m². K avec intercalaire isolant)

LES POIGNÉES POUR COULISSANTS

LES FERRURES

LIGNE «ESTHÉTIK»

Existe en 3 coloris :  Blanc  Noir  F9

EN STANDARD



Poignée KURV
Ouverture à 20°



Poignée KORT



Cuvette SKAL

EN OPTION, AVEC PLUS-VALUE :



Poignée Atlanta



Poignée Atlanta
à clé



CRÉMONE SR 3300I

Crochet inox à rampe garantissant une meilleure prise dans les gâches serti sur tringle inox. Fermeture 1, 2, 3 voire 4 points en fonction de la hauteur. Les crémones peuvent être à 1 ou 2 points de condamnation sur les petites dimensions. (- 1350 mm hauteur)

Sécurité anti-fausse manœuvre interdisant la collision entre le crochet et la gâche lors de la fermeture du châssis.

Sécurité anti-crochetage interdisant une effraction simple par action sur les crochets. (Brevet dépôt n° 03 12282)

CRÉMONE À CLÉ SR 3300I

Il est possible d'intégrer une fermeture à clé sur votre coulissant. Condamnation à clé : cylindre européen à panneton DIN, traversant ou non.

EN OPTION

Ferrage à crochets basculants «SECURE +»



LA PORTE D'ENTRÉE OPTIMAX



La porte OPTIMAX s'harmonise avec tous types d'habitat.

Au design soigné, elle peut recevoir différents remplissages (vitrage double, panneaux sandwich, panneaux moulurés, contemporains ou verriers).

Une version panneau monobloc (80 mm) est maintenant disponible pour une esthétique encore améliorée (panneau lisse sans parclose).

Éligible au crédit d'impôt, elle répond à toutes vos exigences en terme de sécurité, performance thermique et durabilité.

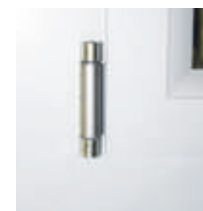

Paumelle renforcée à réglage multi-directionnel



Vue extérieure. Rejet d'eau gris anodisé



Vue intérieure

PERFORMANCES MAXIMALES



Uw 1.5 W/m².K*



TLw 0.61*



Sw 0.5*



A*4 E*9A V*A2



37 dB RA,tr

* (avec un double vitrage 28 mm - Ug = 1,1 W/m². K avec intercalaire isolant)

- 1 Profilés aluminium extrudés AGS 60/60 qualité bâtiment
- 2 Joints de vitrage et de parclose gris ou noir
- 3 Parclose galbée (Porte OPTIMAX)
- 4 Rupture thermique de 30 mm
- 5 Joint de frappe ouvrant
- 6 Joint central d'étanchéité
- 7 Double vitrage ou remplissage
- 8 Rejet d'eau
- 9 Seuil aluminium PMR réduit à 19 mm



PORTE LOURDE

Destinée au marché institutionnel (les portes d'immeuble, les commerces, les bureaux...), la PORTE LOURDE a été conçue pour un passage intensif.

En effet, l'ouvrant, le dormant, les paumelles renforcées et les équerres d'angle sont adaptés à ce type d'utilisation.

Elle est proposée en ouverture intérieure, à la française ou extérieure, à l'anglaise. En un vantail ou en deux vantaux, elle peut aisément s'accoupler avec des parties fixes hautes et/ou latérales.

PERFORMANCES MAXIMALES

 **Uw 1.6 W/m².K***  **TLw 0.56***

 **Sw 0.48***  **A*4 E*7A V*C2**

*(avec un double vitrage 28 mm - Ug = 1,1 W/m2. K avec intercalaire isolant TGI. Dimension L 1250 x H 2180)



Équerres de renfort dans les angles



Paumelle renforcée à réglage multi-directionnel



Les vis traversent 2 parois d'aluminium



Excellente étanchéité à l'air, à l'eau et au vent grâce au joint central

- 1 Profilés aluminium extrudés AGS 60/60 qualité bâtiment
- 2 Joints de vitrage et de parclose gris ou noir
- 3 Parclose droite (Porte LOURDE)
- 4 Rupture thermique de 30 mm
- 5 Joint de frappe ouvrant
- 6 Joint central d'étanchéité
- 7 Double vitrage ou remplissage
- 8 Rejet d'eau
- 9 Seuil aluminium PMR réduit à 19 mm

QUINCAILLERIE & PANNEAUX DÉCORATIFS

FERMETURE 5 POINTS

EN STANDARD



Crochet sécurité
+ Pêne



Pêne demi-tour
+ Pêne dormant



Crochet sécurité
+ Pêne

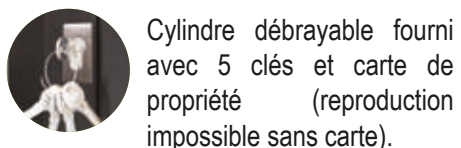

Cylindre débrayable fourni avec 5 clés et carte de propriété (reproduction impossible sans carte).

FERMETURE 7 POINTS

EN OPTION



Crochet
+ 2 doigts sortants



Pêne cylindre



Crochet
+ 2 doigts sortants

Cylindre haute sécurité en option :



18 pistons
Fourni avec 3 clés et carte de propriété (reproduction impossible sans la carte).



STRUCTURE DES PANNEAUX DÉCORATIFS

MONOBLOC



- 1 Dormant de 65 mm
- 2 Ouvrant de 81 mm aluminium laqué à rupture de pont thermique

Structure de l'ouvrant

- 3 Mousse haute densité
- 4 Nid d'abeille de 10 mm
- 5 Parement aluminium laqué
- 6 Seuil aluminium PMR à rupture de pont thermique avec joint central

- 7 Double joint d'étanchéité

PARCLOSÉ



- 8 Dormant de 65 mm
- 9 Ouvrant de 65 mm aluminium laqué à rupture de pont thermique

- 10 Panneau 32 mm (parements aluminium 2 mm laqués / polypropylène alvéolaire 4 mm (x2) mousse 30 kg/m³)

- 11 Seuil aluminium PMR à rupture de pont thermique avec joint central

- 12 Double joint d'étanchéité

Serrure automatique silencieuse

Sur les portes monobloc, les points de fermeture, crochets et pènes, s'activent en toute discrétion dès la fermeture de la porte. L'ouverture reste facile et maniable pour tous. Ce système garantit une grande durabilité, avec une résistance testée sur 50 000 cycles ouverture/fermeture.

PANNEAUX & ACCESSOIRES DÉCORATIFS

Consulter
le catalogue
portes d'entrée



Contemporains



Céleste

Eliott

Fleurs 1

Oscar

ACCESSOIRES DÉCORATIFS

L'inox brossé s'harmonise tout particulièrement avec notre gamme de panneaux contemporains et verriers.



Pyramide

Existe en nickel mat,
noir mat et nickel
mat PVD



O

Existe en inox,
blanc, noir et black
pearl PVD



Double béquille
(porte-fenêtre et porte
d'entrée OPTIMAX).

Existe en inox F9,
blanc et noir



Double béquille
(pour porte lourde)

Existe en inox F9,
blanc et noir

EN OPTION Ligne Opéra



Poignée fenêtre



Double béquille
(porte-fenêtre et
porte d'entrée
OPTIMAX)



Double béquille
(porte lourde)



Poignée tirage
sur plaque
(porte lourde)

Verriers



Eclats

Linda

Aster

Safira

Authentiques



Elba



Korfu



Kreta

Barre de tirage
(pour porte d'entrée ou porte lourde)



Capri



Ischia

Poignée angulaire
(pour porte lourde)

LA PORTE REPLIABLE



Si vous souhaitez moduler les espaces ou augmenter la largeur de passage, la porte repliable en aluminium est la solution idéale tout en limitant l'espace requis pour le rangement des vantaux.

La porte repliable peut atteindre 3 mètres de haut et 12 mètres de long et permet une ouverture totale prolongeant les espaces de vie.

Elle vous offre une diversité de configurations pour s'adapter à tous les besoins.

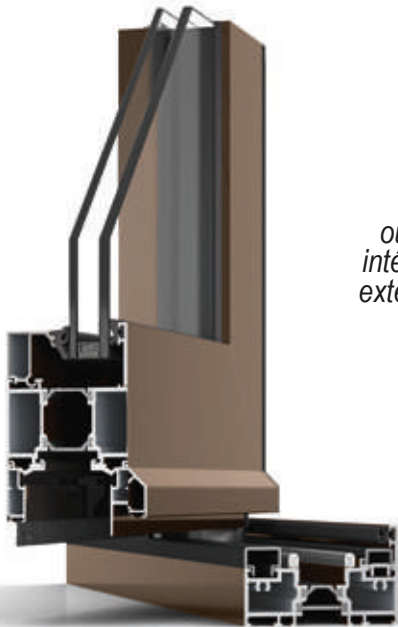

*ouverture
intérieure ou
extérieure au
choix*

Quincaillerie et joint en noir uniquement

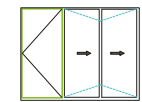

3 vantaux

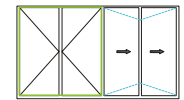

4 vantaux

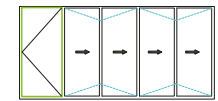

5 vantaux

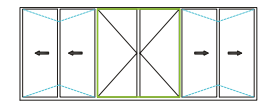

6 vantaux

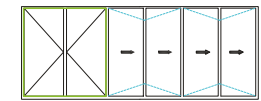

6 vantaux

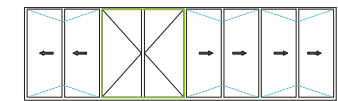

8 vantaux

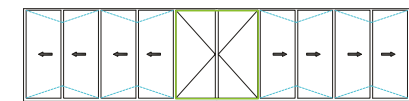

10 vantaux

LES VITRAGES

CEKAL
MENUISERIE ÉQUIPÉE
DE VITRAGES CERTIFIÉS

VISI R

Le store vénitien incorporé



PLUS DE CONFORT...

Les vitrages performances thermiques renforcées avec gaz argon PTR+

La chaleur est « capturée » à l'intérieur du logement grâce à une couche transparente de sels métalliques isolants faiblement émissive sur la face du double vitrage.

$U_g = 1,1 \text{ W/m}^2\cdot\text{K}$

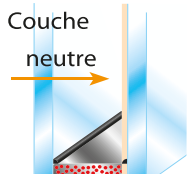

Plus l' U_g est bas, meilleure est l'isolation thermique.

4/20/4 PTR R_w 30 dB

PLUS DE SILENCE...

Les vitrages performances acoustiques renforcées

Des épaisseurs de vitrage augmentées permettent de mieux filtrer les ondes sonores, garantissant un meilleur confort acoustique.

R_w 35 dB

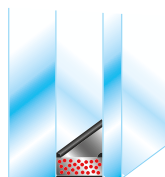

10/18/4 PTR ($U_g = 1,1$)

R_w 41 dB



44.2/14/10 PTR ($U_g = 1,1$)

Plus l'indice dB est élevé, meilleure est l'isolation phonique.

PLUS DE SÉCURITÉ...

Les vitrages sécurité renforcée

Le vitrage feuilleté intègre des films PVB, visant à retarder les effractions. Ils permettent également de limiter les risques de blessures et protègent des UV.

2 films PVB

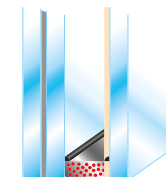

44.2/16/4 PTR
(reconnu par les assurances)
($U_g = 1,1$) (R_w 33 dB)

6 films PVB

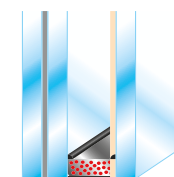

SP 10/18/4 PTR
(reconnu par les assurances)
($U_g = 1,1$) (R_w 34 dB)

PLUS DE LUMIÈRE

PLUS DE CONFORT THERMIQUE

PLUS DE FRAÎCHEUR

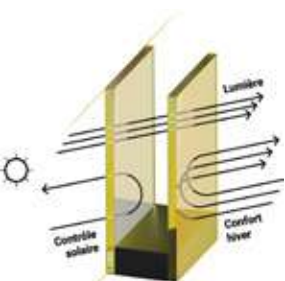

Clario Lumi

Tl : 83% g : 71% U : 1,1 $\text{W/m}^2\cdot\text{K}$



Clario Zen

Tl : 80% g : 53% U : 1,0 $\text{W/m}^2\cdot\text{K}$

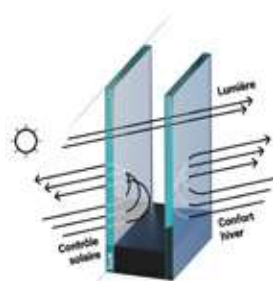

Clario Sun

Tl : 72% g : 38% U : 1,0 $\text{W/m}^2\cdot\text{K}$

TRIPLES VITRAGES

Les triples vitrages sont conseillés en face nord.

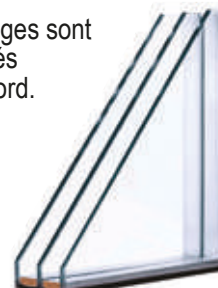

INTERCALAIRE TPS OU WARM EDGE

Il crée une rupture de pont thermique entre les 2 faces de vitrage $U_g = 1,1$.

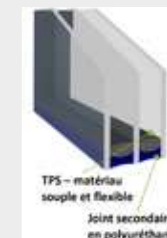

Coupe de l'intercalaire TPS

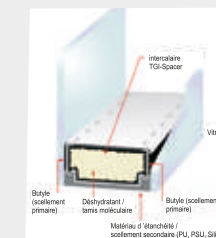

Coupe de l'intercalaire Warm Edge

LEXIQUE

dB : décibel g : facteur solaire

PVB : polyvinyle de butyral

R_w : Indice d'affaiblissement acoustique

Tl : transmission lumineuse

U : Coefficient thermique global

U_g : coefficient de transmission thermique du vitrage

LES VOLETS ROULANTS INTÉGRÉS



Sur toutes les menuiseries aluminium, il est possible d'intégrer un volet roulant performant en termes d'isolation et de sécurité.

Il offre également un confort incomparable puisque vous fermez vos volets de l'intérieur par tous les temps.



LE LAQUAGE

Pour l'intégration sur des menuiseries couleur aluminium, le volet roulant intégré sera laqué de la couleur du châssis. De ce fait, l'esthétique de l'ensemble est irréprochable.

LE COFFRE INTÉRIEUR

Le coffre PVC isolé sait se montrer discret et esthétique.

Généralement utilisé en construction neuve mais aussi dans certains cas en rénovation, le coffre est positionné en applique intérieure derrière le linteau.

Ce type de pose permet de rendre le volet roulant invisible de l'extérieur.

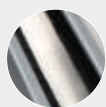

3



Excellente isolation acoustique

- 1 Coffre PVC à double paroi alvéolée
- 2 Isolant thermique clippé en PSE classé M1
- 3 Coulisse avec joint anti-bruit
- 4 Verrouillage automatique sur l'axe
- 5 Lame finale en aluminium avec joint néoprène
- 6 Trappe de visite avec joint d'étanchéité aisément démontable

LE COFFRE DEMI-LINTEAU

Réservé à la construction neuve, il s'intègre en partie dans la maçonnerie. Cette particularité permet de ne pas avoir de coffre visible de l'intérieur.

Il est idéal pour les baies XXL.

Les performances thermiques, acoustiques et d'étanchéité à l'air du volet roulant incorporé demi-linteau répondent aux enjeux de la RE2020.

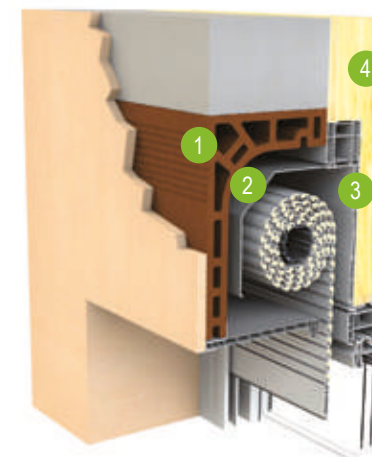

- 1 Demi linteau maçonnerie
- 2 Capot extérieur
- 3 Coffre intérieur
- 4 Doublage intérieur

LES VOLETS ROULANTS

LES LAMES

Lame PVC



La lame PVC blanche de 44 mm permet de bénéficier d'une bonne isolation thermique et elle est particulièrement silencieuse en fonctionnement.

Lame ALUMINIUM

Avec de nombreux coloris disponibles, la lame aluminium à double paroi isolée RS43SW vous apporte confort, isolation et esthétique. Pour des volets de grandes dimensions, une lame renforcée RS52 est disponible.

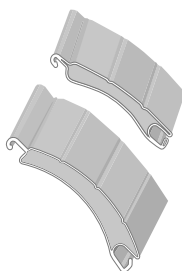

40 coloris disponibles

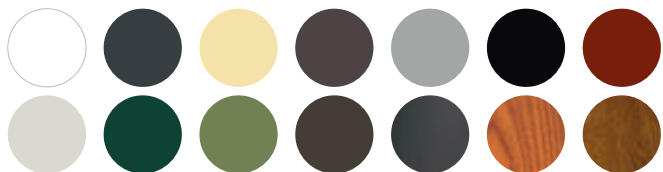

Laquage haute résistance.

LES MOTEURS



Motoriser ses volets n'est pas qu'une question de confort. Les moteurs Somfy RS100 et Delta Dore Tymoov RP sont intelligents et permettent d'augmenter la sécurité et de faire des économies d'énergie.



Détection d'obstacles



Moteur silencieux



Sécurité anti-gel automatique



Fonction bi-vitesse



Anti-effraction



Consommations réduites



Ralentissement fin de course



Retour d'information

LES MOTEURS SOLAIRES

Les moteurs solaires Somfy RS100 Solar et Delta Dore Tymoov Solar exploitent l'énergie solaire pour fonctionner et n'ont besoin d'aucune autre source d'énergie.

LA DOMOTIQUE



Créez des routines, pilotez à distance vos volets roulants depuis votre smartphone ou par commande vocale et connectez vos équipements. Vos volets interagissent avec vos équipements pour un logement plus confortable et économe en énergie.



DELTA DORE

Tywell Home



TaHoma® Switch

LES MANŒUVRES

Manuelles



Sangle



Poignée



Tringle

Électriques filaires



Inverseurs



Amy RS100 et Sun protect



Tyxia 2331



Situo 1 ou 5 Pure II



Tyxia 1700 et 1701



Concepteur & fabricant de menuiseries aluminium, PVC & bois

Fenêtres | Portes d'entrée | Volets roulants | Portails & Clôtures

www.normabaie.fr

Votre installateur conseil :

